



STRUČNÁ PŘÍRUČKA UŽIVATELE

SERIE PRO DOMÁCNOST

SERIE MINI

● recuperators



Chcete -li zobrazit informace o zařizení, uživatelskou příručku a další užitečné informace, použijte QR kód nebo navštivte webovou stránku: prana.help/cr23

- Krátký průvodce obsahuje pouze nejn nutnější informace, a proto přispíváme k ochraně životního prostředí.
- Některý obsah se může lišit od vašeho zařizení v závislosti na modelu, oblasti nebo verzi softwaru a může se změnit bez předchozího upozornění.
- Chcete -li zařizení používat bezpečně a správně, nejprve si pečlivě přečtete všechny bezpečnostní informace.

VAROVÁNÍ A BEZPEČNOSTNÍ OPATŘENÍ	4
AKTUALIZACE ZAŘÍZENÍ A SOFTWARE	6
NASTAVENÍ SYSTÉMU	7
POPIS DÁLKOVÉHO OVLADAČE	8
POPIS SYSTÉMOVÉHO DISPLEJE	9
MOBILNÍ APLIKACE	11
POPIS PŘÍLOHY MOBILNÍ APLIKACE	13
VÝBĚR REKUPERÁTORU	14
ŘÍZENÍ SYSTÉMEM	15
OVLÁDÁNÍ	16
PASIVNÍ PROVOZNÍ REŽIM	18
FUNKCE ROZMRAZOVÁNÍ	18
REŽIM RUČNÍHO OVLÁDÁNÍ	18
REŽIM ODDĚLENÉHO OVLÁDÁNÍ	19
NOČNÍ REŽIM	19
REŽIM BOOST (VĚTRÁNÍ)	19
NASTAVENÍ JASU LCD	19
DATUM A ČAS	20
FUNKCE ČASOVAČE SPÁNKU	20
REŽIMY AUTO A AUTO +	21
FUNKCE MINI TOPENÍ	22
FUNKCE ZIMNÍHO REŽIMU	23
UKAZATELE ZE SENZORŮ	24
INDIKÁTOR ÚČINNOSTI	26
FUNKCE STANOVENÍ STAVU FILTRU	27
SOFTWAREVÉHO ŘÍZENÍ	28
FUNKCE PROGRAMOVÁNÍ OVLÁDÁNÍ	29
STATISTIKA A GRAFIKA UKAZATELŮ	31
ÚČET	32
DÁLKOVÉ OVLÁDÁNÍ ŘEŠENÍ PROBLÉMŮ	34
VÝMĚNA BATERIÍ DÁLKOVÉHO OVLADAČE	36
ČIŠTĚNÍ KONTAKTŮ DÁLKOVÉHO OVLADAČE	37
PŘÍKLADY NEFUNKČNOSTI SYSTÉMU	38
SERVIS JEDNOTKY	40

- Toto zařízení mohou používat děti do 8 let, stejně jako osoby s omezenými fyzickými, smyslovými, mentálními nebo nedostatečnými zkušenostmi a znalostmi, pokud jsou pod dohledem nebo jsou poučeny o bezpečném provozu zařízení a chápou související nebezpečí jeho použití. Nedovolte dětem hrát si se zařízením.

Údržbu systému by neměly provádět děti.

- Během provozu jednotky se ventilátor otáčí uvnitř jednotky. Zabraňte vniknutí cizích předmětů do zařízení během provozu. To může vést ke zranění.

- Nekvalifikovaný uživatel nesmí instalovat, přemísťovat, rozebírat, upravovat nebo opravovat rekuperátor sám.

- Neblokujte přívodní a odsávací kanály, protože to sníží hodnoty funkce rekuperátoru a může způsobit, že systém přestane fungovat.

- Neumísťujte topné zařízení do přívodu vzduchu spotřebiče. Vniknutím produktů spalování do jednotky mohou vést k nehodám.

- Když je teplota venkovního vzduchu +20 °C a vyšší, nezapínejte funkce „Mini-Topení“, „Zimní režim“.

- Nepoužívejte spotřebič při teplotě +50 °C nebo vyšší, v blízkosti otevřeného ohně, na místech vystavených kouři nebo tam, kde může přijít do styku s organickými rozpouštědly. To může způsobit požár.

- Ujistěte se, že je přívod venkovního vzduchu umístěn tak, aby do něj nevnikal kouř nebo jiné škodlivé plyny. Pokud je nasávaný vzduch znečištěný, může dojít ke snížení kvantitativního a kvalitativního množství kyslíku v místnosti.

- Před použitím se ujistěte, že jsou během instalace dodržovány mechanické a elektrické předpisy platné v zemi, kde byla instalace provedena.

- V případě poškození rekuperátoru okamžitě vypněte systém jističem nebo jej odpojte ze zásuvky.

Další používání rekuperátoru může způsobit kouř, požár, úraz elektrickým proudem nebo zranění.

V případě opravy se obraťte na servisní středisko výrobce nebo prodejce ve vaší oblasti.

- Pro správnou funkci rekuperátoru a zabránění poškození ventilačního systému doporučujeme použít originální filtry PRANA.

- Před použitím systému (rekuperátoru) je nutné pokaždé otevřít přívod vzduchu, respektive jej po použití zavřít (pokud nechcete používat pasivní režim). Pokud není přívod vzduchu otevřený a systém (rekuperátor) funguje, může dojít k poškození jednotky a její nesprávné funkci.

- Aby se zabránilo námraze a zajistil správný provoz systému (rekuperátoru), je nutné při okolních teplotách nižších než + 4 °C používat „zimní režim“ doprovázený funkcí „miniohřev“.

- Při zapojení přes el.zástrčku, netahejte za kabel, když se jej pokoušíte odpojit.

Zástrčka musí být pevně zasunuta do zásuvky. V opačném případě může dojít k úrazu elektrickým proudem.

- Vyvarujte se otřesů a poškození systému (rekuperátoru).

- Napájecí kabel nekrúte, nepoškozujte ani nevyměňujte. Nevystavujte jej teplu ani na něj nepokládejte těžké předměty. Mohlo by dojít k požáru nebo úrazu elektrickým proudem.

- Pokud je napájecí kabel poškozený, musí jej vyměnit výrobce, jeho servisní zástupce nebo podobně kvalifikovaná osoba, aby se předešlo nebezpečí.

- Senzory instalované ve ventilačních systémech PRANA nejsou metrologicky přesným měřicím prostředkem. Senzory jsou navrženy tak, aby monitorovaly změny kvality vzduchu a teplotních podmínek pro správné ovládání systému v automatických režimech.

- Před prováděním jakékoli údržby musí být spotřebič bez napětí (odpojte spotřebič nebo vypněte hlavní vypínač a počkejte, až se ventilátory zcela zastaví).

- Aby se zabránilo zpětnému tahu v místnostech, kde fungují krby, plynové ohříváče vody a další zařízení, která generují nebo používají různé směsi plynů, není použití režimu „oddělené ovládání“ povoleno.

Některý obsah a funkce se mohou lišit od vašeho zařízení v závislosti na modelu, oblasti nebo verzi softwaru a mohou se změnit bez předchozího upozornění.

Rekuperátor PRANA je zařízení, které se ovládá ze smartphonu, takže se některé jeho funkce mohou změnit.

Některé body v této příručce nemusí být relevantní, pokud aktualizujete software. Aktualizované pokyny si můžete kdykoli přečíst na odkazu:

(prana.help/cr23).

Můžete také požádat o pomoc prodejce na kontaktech uvedených v záručním listu (záruční list je v technickém pasu výrobku).

PRANA nenes odpovědnost za to, že klient nemohl na svých zařízeních používat služby „PRANA ONLINE“ a / nebo je používá nesprávně.

Důvodem je velký počet výrobců multimediálních zařízení, u nichž může být po určité době přizpůsobení služeb provedeno.

Dostupnost určitých funkcí a možností závisí na konfiguraci vašeho rekuperátoru.

PARAMETR	STANDARD MINI	PREMIUM MINI	PREMIUM PLUS MINI
Určení stavu filtru	-	+	+
Senzor atmosférického tlaku	-	+	+
Teplotní senzor 1	-	+	+
Teplotní senzor 2	-	+	+
Teplotní senzor 3	+	-	+
Teplotní senzor 4	-	-	-
Senzor kvality vzduchu TVOC	-	-	+
Senzor (ekvivalent) CO ₂ ekv	-	-	+
Senzor relativní vlhkosti	-	+	+
Provozní režimy AUTO a AUTO +	-	+	+
Ukazatel účinnosti	-	-	+
Bluetooth	+	+	+
Wi-Fi	+	+	+
Ohřev odvodu kondenzátu	+*	+*	+*

* - Dostupnost funkce závisí na konfiguraci systému, podrobnosti jsou popsány v tomto návodu.

Následující grafika ukazuje vzhled dálkového ovladače.

Přiřazení tlačítek dálkového ovládání.



- 1 - Upravte jas displeje
- 2 - Vypnout
- 3 - Regulace průtoku odsávaného vzduchu
- 4* - Snížení rychlosti
- 5* - Zvýšení rychlosti
- 6 - Simultánní řízení toku
- 7 - Regulace průtoku přiváděného vzduchu
- 8* - Noční režim
- 9* - Režim „Boost“ (Větrání)
- 10 - ZAPNUTO / VYPNUTO „miniohřev“
- 11 - Ovládání režimů „AUTO“ a „AUTO +“
- 12 - Funkce „Zimní režim“
- 13 - Otočte další nabídku vlevo
- 14 - Otočte napravo od další nabídky
- 15 - VYPNUTÍ / zkrácení času „Časovač vypnutí“
- 16 - UVMK / prodloužení času „Časovač vypnutí“

* - Rekuperátor se zapíná libovolným tlačítkem, kde se reguluje rychlost proudění vzduchu.

Ovládání tlačítek se může lišit a závisí na konfiguraci systému, jejíž podrobnosti jsou v této příručce popsány pro každou funkci nebo režim.

Níže je grafické znázornění vzhledu displeje rekuperátoru.

Indikace na displeji se může lišit v závislosti na konfiguraci systému, podrobnosti jsou popsány v této příručce.



Informace se na displeji rekuperátoru (doplňková nabídka) zobrazují pomocí tlačítek (posouvání doleva, posouvání doprava)   .

Nabídka je cyklická a umožňuje zobrazit na displeji rekuperátoru informace, jako jsou hodnoty z určitých senzorů rekuperátoru, datum a čas.

Další nabídku můžete procházet pomocí dálkového ovladače nebo mobilní aplikace.

Hodnoty z panelu displeje rekuperátoru:

-  - Teplota odsávaného vzduchu, °C
-  - Teplota přiváděného vzduchu, °C
-  - Úroveň ekvivalentu oxidu uhličitého, ekv. CO²
-  - Indikátor kvality ovzduší, TVOC
-  - Relativní vlhkost, Rh%
-  - Ukazatel účinnosti
-  - Atmosférický tlak, mm Hg
-  - Informační panel
-  - Indikátor funkce „miniohřev“
-  - Indikátor zimního režimu
-  - Indikátor funkce „AUTO“ a „AUTO +“
-  - Indikátor časovače vypnutí
-  - Indikátor chyby

FLTCH - Tato hodnota na informačním panelu rekuperátoru znamená, že je filtr znečištěný.

Zapněte ventilační systém PRANA.

Stáhněte si aplikaci PRANA Online pomocí Google Play (Android) nebo App Store (iOS).

Nebo použijte níže uvedené QR kódy:



Spusťte mobilní aplikaci.

Funkce Bluetooth a GPS (geolokace) ve vašem zařízení lze aktivovat automaticky.

Pokud se tak nestane, zapněte je sami a restartujte aplikaci.

Bez tohoto povolení nemůže naše aplikace povolit vyhledávání.

Ve spodním seznamu po vyhledání se zobrazí všechny ventilační systémy PRANA za následujících podmínek:

- Jsou zapnuté
- Mají vestavěný modul Bluetooth
- Jsou v dosahu své sítě

Vyberte své zařízení ze seznamu, jeho výchozí název je PRANA Recuperator a heslo je 0000.

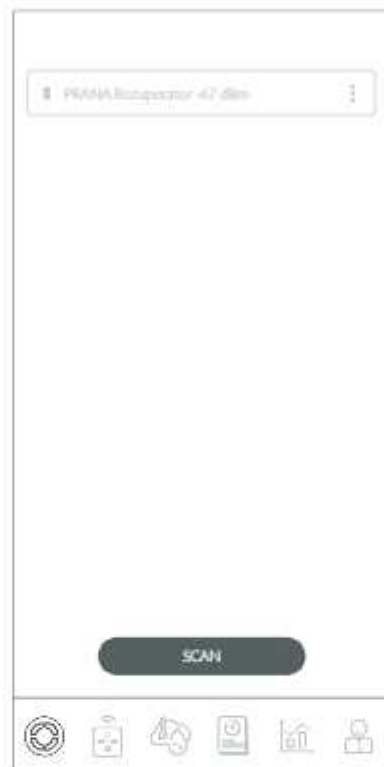

Vyberte způsob připojení Bluetooth (pro počáteční připojení) a klikněte na tlačítko „Připojit“.

Poté můžete ovládat systém (rekuperátor) PRANA. Poté můžete ovládat systém PRANA (rekuperátor).

Níže je popis záložek mobilní aplikace „PRANA ONLINE“ jako součásti ekosystému (služby).



Obrázek „Tab Menu“ mobilní aplikace „PRANA ONLINE“



- Vyberte rekuperátoru



- Management



- Indikátory ze senzorů



- Programovatelné ovládání



- Statistika



- Účet

Níže je grafické znázornění obsahu karty. Obsah karty je graficky znázorněn níže.

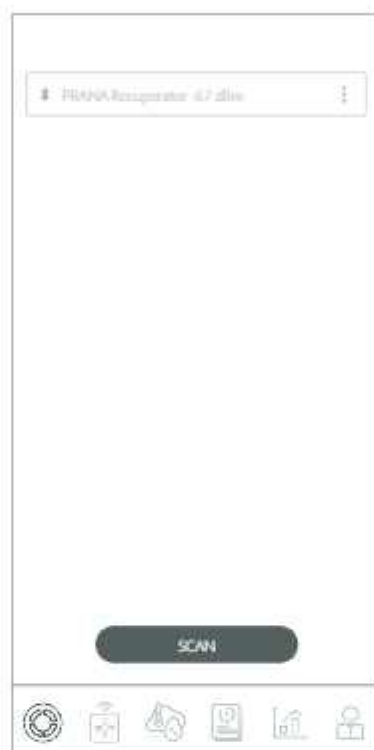

Karta vám umožňuje vybrat systém, který chcete spravovat, pojmenovat, změnit název, změnit heslo, nastavit způsob připojení, připojit se k úložišti a odstranit zařízení.

Pro snadnou správu (pokud máte 2 nebo více systémů) můžete každému systému přidělit individuální jméno a heslo pro přístup.

Všechny následující kroky se provádějí na kartě „Výběr rekuperátoru“.

Chcete -li přejmenovat systém, klikněte vedle systému, ke kterému jste aktuálně připojeni, a vyberte „Přejmenovat“; pomocí klávesnice zadejte požadovaný název systému a stiskněte „ULOŽIT“. Systém se restartuje a přijme změny.

Chcete -li změnit systémové heslo, klikněte vedle systému, ke kterému jste aktuálně připojeni, a vyberte „Změnit heslo“; pomocí klávesnice zadejte požadované heslo (čtyři číslice) a stiskněte „ULOŽIT“.

Systém se restartuje a přijme změny.

Tlačítko SCAN - umožňuje aktualizovat seznam dostupných systémů v síti vyhledáváním přes Bluetooth.

Později v seznamu dostupných systémů uvidíte jednotlivá jména svých systémů a můžete je spravovat.

Nezapomeňte si heslo zapsat, abyste jej neztratili přístup do systému a statistik.

Pokud nastane situace, kdy jste si heslo do systému nezapsali nebo jej ztratili, lze jej pomocí kombinace na dálkovém ovladači resetovat do stavu z výroby (při resetování hesla na tovární hodnotu může dojít ke ztrátě statistik):

2x (0) 2x (5) 2x (8) 2x (0)

Pokud bylo vše zadáno správně, na displeji systému se zobrazí RESET. Parametry, které převezmou tovární hodnoty:

- Název systému bude mít tovární hodnotu: PRANA Rekuperátor;
- Heslo systému bude mít tovární hodnotu: 0000;
- Statistiku výkonu a programovatelný kontrolní seznam lze odstranit.

Pokud máte zájem o připojení prostřednictvím internetového připojení (modul Wi-Fi), podívejte se do části „Účet“.

Obsah karty je graficky znázorněn níže.



Záložka umožňuje ovládat vybraný systém, měnit otáčky motoru, nastavovat provozní režimy a používat funkce z mobilní aplikace.

Přiřaďte tlačítka na kartě Ovládací prvky.

1 - Vypnout

2 - Ruční ovládání průtoků vzduchu

3 - Samostatná kontrola průtoků vzduchu

4 - Noční režim

5 - Režim „Boost“ (Ventilace)

6 - Funkce „miniohřev“

7 - Upravte jas displeje

8 - Funkce časovače vypnutí

9 - Funkce „Zimní režim“

10 - Ovládejte režimy „AUTO“ a „AUTO +“

11 - Správa doplňkového menu.

Ovládání tlačítek se může lišit a závisí na konfiguraci systému, jejíž podrobnosti jsou v této příručce popsány pro každou funkci nebo režim.

Průtoky vzduchu lze ovládat odděleně od mobilní aplikace, více podrobností o tomto provozním režimu je popsáno v části „Režim samostatného ovládání“.

PASIVNÍ PROVOZNÍ REŽIM

Pasivní režim je činnost rekuperátoru s otevřeným víkem a vypnutými motory.

Spočívá v pohybu nekontrolovaných proudů vzduchu rekuperátorem.

To je způsobeno rozdílem tlaku a teploty uvnitř a vně místnosti.

Doporučeno používat, pokud rozdíl mezi venkovní a vnitřní teplotou není větší než 5 °C.

FUNKCE ROZMRAZOVÁNÍ

V chladném období s nesprávným provozem rekuperátoru existuje riziko námrazy na výměníku tepla, což vede k:

významnému snížení účinnosti, akumulaci kondenzátu v systému, námraze motorů.

V případě námrazy je nutné:

1. Zapněte rekuperátor;
2. Vypněte přívod a výfuk;
3. Zavřete přední kryt;
4. Zapněte funkci „Mini-vytápění“;
5. Počkejte 60 minut, než se rozmrazí.



Poté zapněte rekuperátor v požadovaném provozním režimu.

Pokud se situace nezlepší, musí být tento algoritmus zopakován.

REŽIM RUČNÍHO OVLÁDÁNÍ

Ruční režim se používá jako výchozí režim systému.



Přepínání režimů rychlosti se provádí pomocí tlačítek +/- na dálkovém ovládacím nebo v mobilní aplikaci.

Systém můžete přepnout na simultánní řízení toku stisknutím 2x  na dálkovém ovladači nebo  v mobilní aplikaci.

REŽIM ODDĚLENÉHO OVLÁDÁNÍ

Tato funkce umožňuje samostatně řídit tok přiváděného a odváděného vzduchu.

Objemy přiváděného a odváděného vzduchu lze vidět na mobilním aplikačním a informačním panelu (hodnoty od 1 do 5).

Chcete-li ovládat proudění vzduchu pomocí dálkového ovladače, stiskněte tlačítko  pro přítok nebo tlačítko  pro odsávání a poté pomocí tlačítek +/- nastavte požadovaný objem vzduchu.

Chcete-li ovládat proudění vzduchu z mobilní aplikace, stiskněte tlačítko  a poté pomocí tlačítek +/- nastavte požadovaný průtok a objem výfuku, hodnota přívodu vzduchu bude nahoře a hodnota odvodu vzduchu dole.

NOČNÍ REŽIM



„1/5“ na informačním panelu - systém pracuje v režimu „Noc“.

Minimální a nejnižší režim provozu systému, který je určen k práci v noci.

Aktivuje se tlačítkem  na dálkovém ovládacím panelu nebo tlačítkem  v mobilní aplikaci.

REŽIM BOOST (VĚTRÁNÍ)

„BOOST“ na informačním panelu - systém pracuje v režimu „Boost“ (Ventilace).

Maximální režim provozu ventilačního systému. Režim „Boost“ (Ventilace) se aktivuje tlačítkem  na dálkovém ovladači nebo tlačítkem  v mobilní aplikaci.

NASTAVENÍ JASU LCD

Abychom zajistili pohodlí provozu systému ve tmě, poskytli jsme 6 úrovní jasu displeje.

Jas displeje lze upravit tlačítkem  na dálkovém ovladači nebo  v mobilní aplikaci.

Pro další pohodlí provozu je funkce data a času volitelně k dispozici v rekuperátorech.



Funkce se aktivuje prostřednictvím doplňkové nabídky. Systém (rekuperátor) během synchronizace přijímá datum a čas z vašeho smartphonu.



Při odpojování systému od sítě je třeba synchronizaci opakovat.

Pokud necháte datum nebo čas aktivní, bude se zobrazovat, dokud nepřepnete zobrazení informací.

FUNKCE ČASOVAČE SPÁNKU

Funkce je zvýrazněna na zobrazovacím panelu .

Funkce se aktivuje tlačítkem  na dálkovém ovládnání nebo tlačítkem  v mobilní aplikaci.

Přepínání konfigurace časovače se nastavuje tlačítky   na dálkovém ovládnání nebo +/- v mobilní aplikaci.

K dispozici je 9 konfigurací časovače. Při výběru konfigurace indikuje zobrazovací panel čas, po kterém se systém automaticky vypne.

Konfigurace časovače:

- 10 min
- 20 min
- 30 min
- 1 h
- 1 h 30 min
- 2 hodiny
- 3 hodiny
- 5 hodin
- 9 hodin

Režim „AUTO“ se aktivuje tlačítkem AUTO na dálkovém ovládacím nebo v mobilní aplikaci.

Režim „AUTO“ se aktivuje tlačítkem AUTO na dálkovém ovládacím nebo v mobilní aplikaci.

Indikátor „AUTO“ na informačním panelu se rozsvítí zeleně - režim „AUTO“ je zapnutý.

Neexistuje žádný samostatný indikátor režimu „AUTO PLUS“.

System vás bude informovat o procesu spuštění režimu indikátorem „AUTO“ na informačním panelu a displejem na informačním panelu s nápisem „AUTO +“ pouze na 1 sekundu.

Provozní režim pracuje podle speciálního algoritmu, který v reálném čase vybírá optimální nastavení na základě údajů získaných ze senzorů *.



V režimu «AUTO +» pracuje rekuperátor podle algoritmu podobného režimu «AUTO», ale s omezením výměny vzduchu pro pohodlnější hlukové zatížení.

Maximální povolená rychlost ventilátorů - 2.

Algoritmus reaguje na zvýšení relativní vlhkosti a / nebo zhoršení kvality vzduchu automatickým zvýšením / snížením výkonu systému v závislosti na datech získaných ze senzorů.

* Dostupnost určitých hodnot senzorů a algoritmů závisí na konfiguraci vašeho rekuperátoru.

* V systémových konfiguracích, kde nejsou žádná čidla kvality vzduchu (CO₂eq a TVOC), algoritmus zohledňuje pouze hodnotu snímače relativní vlhkosti (Rh).

Funkci „miniohřívání“ aktivujete tlačítkem  na dálkovém ovladači nebo tlačítkem  v mobilní aplikaci.

Indikátor  na informačním panelu se rozsvítí červeně - funkce Mini Heater je zapnutá.

Pokud je v režimu „Noc“ aktivována funkce „Miniohřev“, může se teplota přiváděného vzduchu zvýšit (až o 3-5°C).

Když je venkovní teplota nižší než 4°C, aby se zabránilo zamrznutí systému, námraze výměníku tepla a výstupu kondenzátu, musí systém pracovat s povolenými funkcemi „Mini-topení“ a „Zimní režim“.

Když je aktivována funkce «Zimní režim», automaticky se zapne funkce «Mini-topení».



Ve ventilačních systémech PRANA řady Standart Mini/Premium Plus Mini, když je zapnutý automatický režim a teplota přiváděného vzduchu před rekuperací je nižší než + 4 °C, se funkce „Mini-topení“ a „Zimní režim“ automaticky zapnou.

Ve ventilačních systémech PRANA řady Premium Mini se zapnutým automatickým režimem a teplotou přiváděného vzduchu po rekuperaci pod + 14 °C se funkce „Mini-vytápění“ a „Zimní režim“ automaticky zapnou.

Na základě indikátorů (volitelných) teplotních senzorů se funkce «Mini-topení» a «Zimní režim» automaticky zapínají a vypínají.

Funkce „Zimní režim“ je navržena tak, aby zajistila správnou funkci systému v chladném období.

Aby se zabránilo selhání systému a zajištění jeho správného provozu - při zimních teplotách nižších než + 4 °C je povinné použití „zimního režimu“ doprovázeného funkcí „miniohřev“.

Chcete-li spustit systém v chladném období, zapněte funkci „Zimní režim“ tlačítkem  na dálkovém ovladači nebo tlačítkem  v mobilní aplikaci a poté vyberte požadovaný režim provozu ventilačního systému.

Po uplynutí času na časovači „Zimní režim“ (1 min) se ventilační systém přepne na zvolený provozní režim. Během čekání se na displeji systému zobrazí „WAIT“.

Motory ventilačního systému se spustí až po uplynutí času na časovači „Zimní režim“.

Poté, co je systém vypnut, bude „zimní režim“ fungovat dalších 30 minut, aby se zabránilo námraze v systému, což může vést ke snížení účinnosti nebo komplikacím při odvodu kondenzátu.

Indikátor na informačním panelu svítí červeně - topná tělesa fungují.

Ve ventilačních systémech PRANA řady PREMIUM MINI se topná tělesa zapínají automaticky při teplotě přiváděného vzduchu před rekuperací pod + 4°C a při + 8°C se vypínají.

Pokud je venkovní teplota vyšší než + 18°C, funkce „Zimní režim“ není k dispozici.

Níže je grafické znázornění obsahu karty.

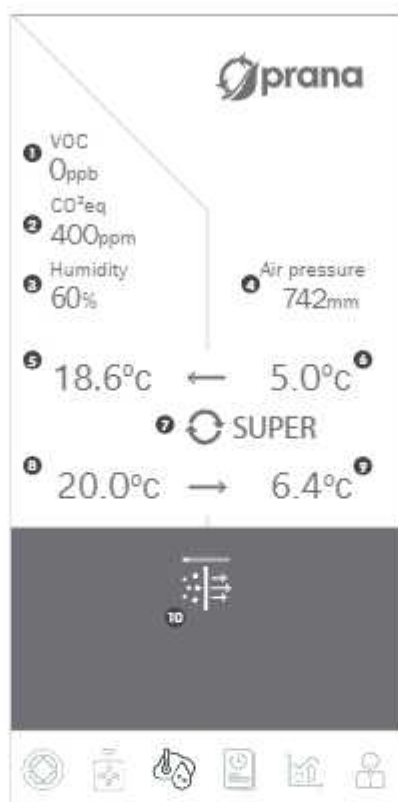

Informace ze senzorů lze kontrolovat v reálném čase.

Dostupnost určitých hodnot ze senzorů závisí na konfiguraci vašeho rekuperátoru.

Shoda hodnot «Indikátory ze senzorů».

- 1 - Indikátor kvality vzduchu, TVOC
- 2 - Úroveň ekvivalentu oxidu uhličitého, ekv. CO₂
- 3 - Relativní vlhkost, Rh%
- 4 - Atmosférický tlak, mm Hg
- 5 - Přívod vzduchu po rekuperaci, °C
- 6 - Přívod vzduchu k rekuperaci, °C
- 7 - Přibližná účinnost
- 8 - Odvod vzduchu před rekuperací, °C
- 9 - Odvod vzduchu po rekuperaci, °C
- 10 - Indikátor znečištění filtru

Kromě prohlížení v reálném čase se tyto indikátory používají k vykreslování grafů a zobrazují se ve statistikách.

Statistiky jsou shromažďovány pouze při připojení přes Internetové připojení a uloženy v úložišti.

Pokud máte zájem o připojení prostřednictvím internetového připojení (modul Wi-Fi), podívejte se do části „Účet“.

Funkce je určena pro přibližné stanovení indikátoru účinnosti, jehož hodnoty mohou záviset na podmínkách prostředí a režimu provozu systému.

Výsledek se zobrazí na displeji rekuperátoru v doplňkové nabídce nebo v mobilní aplikaci.

Maximální účinnosti je dosaženo při nízkém režimu produktivity. Jak se režim výkonu zvyšuje, účinnost klesá.

Měření se provádí pomocí teplotních čidel, která mohou být volitelně umístěna v systému.

- Před rekuperací z místnosti;
- Před rekuperací z venku;
- Po rekuperaci směrem do místnosti.

Pokud má teplota vně a uvnitř místnosti rozdíl od 0°C do (přibližně) 5°C, účinnost se nepočítá.

Pro usnadnění stanovení účinnosti rekuperátoru PRANA jsme poskytli 3 úrovně indikace:

- SUPER - účinnost 80% a vyšší
- VYSOKÝ - účinnost 60-79%
- DOBRÝ - účinnost až 60%





Tato funkce zhruba určuje míru znečištění filtru přiváděného vzduchu - pro další čištění nebo výměnu.

Měření se provádí pomocí senzoru atmosférického tlaku, který může být volitelně umístěn v systému, jehož výsledek je zobrazen pouze v mobilní aplikaci.

Stav filtru je určen v době aktivace systému nebo během automatické (plánované) kontroly měřením.

FLTCH - Tento nápis na informačním panelu rekuperátoru svědčí o automatické (plánované) kontrole znečištění filtru.

Pravidelně kontrolujte stav filtru podle značek v tabulce.

-  Žádný filtr
-  Filtr je v dobrém stavu
-  Vyčistěte nebo vyměňte filtr
-  Chyba - špinavý filtr

Obsah karty je graficky znázorněn níže.



Provoz systému podle plánu. Možnost výběru provozních režimů v určitých dnech a časových intervalech.

- 1 - Vizuální znázornění naprogramovaných provozních režimů
- 2 - Tlačítko vám umožní vytvořit nové pravidlo pro plánování.

Funkce umožňuje v určitých intervalech předprogramovat režim provozu rekuperátoru.

Chcete -li vytvořit nové pravidlo, klikněte na „Vytvořit nové“.

V poli „Start“ vyberte den v týdnu a čas zahájení události. Pokud chcete, aby se událost opakovala každý den, vyberte „Každý den“.

V poli Dokončit vyberte den v týdnu, kdy událost končí. Pokud v položce „Start“ vyberete „Každý den“, událost bude provedena každý den.

Po zadání časového rámce vyberte funkci nebo režim, ve kterém by měl systém (rekuperátor) během této doby fungovat.

Popis dostupných funkcí a režimů najdete v příručce.

Po skončení pravidla se systém (rekuperátor) vrátí do předchozího režimu.

Pokud chcete pravidlo odstranit, klikněte vedle požadovaného pravidla a vyberte „Odstranit“.

Pokud chcete pravidlo změnit, klikněte vedle požadovaného pravidla a vyberte „Upravit“. Poté proveďte změny a uložte výběrem „ULOŽIT“.



Pokud vytvoříte více pravidel, bude nejprve provedeno uvedené výše.

Po vytvoření pravidel lze prioritu nastavit pomocí navigačních tlačítek:  .

Přesunutím výše důležitějších pravidel a přesunutím níže méně důležitých pravidel můžete upravit různé kombinace jejich interakce.

Obsah karty je graficky znázorněn níže.



Možnost zobrazit indikátory ze systémových senzorů v různých časech.

Statistiky se zobrazují a ukládají pouze při připojení přes internetové připojení (modul Wi-Fi v systému). Podrobnosti v sekci „Účet“.

Níže je grafické znázornění obsahu karty.



Tato karta vám umožňuje zaregistrovat se a / nebo autorizovat ve službě „PRANA ONLINE“.

Karta vám také umožňuje přečíst si zásady DOHODY o GDPR a vybrat jazyk rozhraní.

V některých ventilačních systémech PRANA existuje kromě způsobu ovládání Bluetooth i způsob ovládání prostřednictvím připojení k internetu (systém může být vybaven modulem Wi-Fi).

V sekci konfigurace systému si můžete zobrazit přítomnost tohoto modulu ve vašem modelu.

Tento rychlý průvodce popisuje, jak se připojit pomocí Bluetooth.

Registrace a autorizace je vyžadována pouze v případě shromažďování statistik pro budoucí kontrolu a správu pomocí internetové služby „PRANA ONLINE“.

Standardní sada funkcí bude fungovat bez použití služby PRANA ONLINE, přes Bluetooth nebo dálkové ovládání, zatímco statistiky z rekuperátoru nebudou přeneseny do úložiště.

Systémy připojené k účtu mají schopnost automaticky aktualizovat software.

S aktualizacemi můžeme:

- Opravujeme chyby
- Rozšiřujeme a vylepšujeme funkčnost
- Optimalizujeme využití paměti, což umožňuje systému pracovat rychleji a efektivněji.
- Pokud máte zájem o připojení přes Wi-Fi, podívejte se do kompletní uživatelské příručky.

Chcete-li si stáhnout manuál, navštivte webovou stránku

(prana.help/cr23) a vyberte svůj model a verzi rekuperátoru.

K připojení přes internetové připojení v každém případě potřebujete:

- Projděte počáteční připojení Bluetooth
- Váš pokoj musí mít přístupový bod Wi-Fi (2,4 GHz) s přístupem na internet
- Přístup k nastavení routeru

(V některých případech může být připojení k serveru blokováno bránou firewall, v závislosti na vašem síťovém vybavení nebo operátorovi).

Pokud během provozu dojde k poruše dálkového ovladače, postupujte podle pokynů v této příručce. Obrázky ukazují zadní část dálkového ovladače.

- Lehce zatlačte na žebrovanou část zadního krytu.



- Vytlačte kryt z dálkového ovladače.

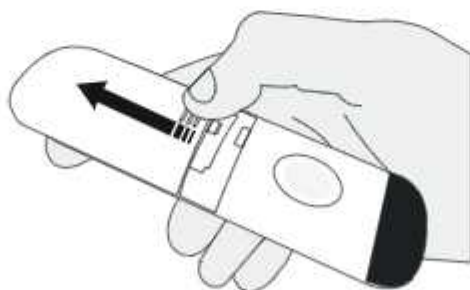

- Otočte baterie kolem jejich osy (jak je znázorněno na obrázku) a zkontrolujte viditelné stopy nečistot.

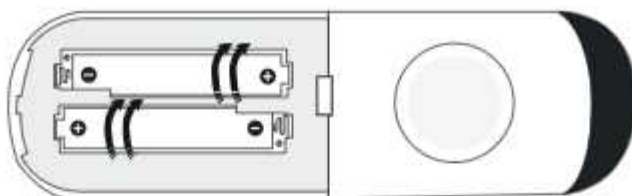

Typ baterií použitých v dálkovém ovládání je AAA / R03 / 1,5V.

- Pokud baterie chybí, pokračujte v instalaci baterií (instalace a vyjmutí baterií je popsáno v části „Výměna baterií v dálkovém ovladači“).
- Pokud dálkový ovladač nefunguje ani po výměně baterií (nebo jsou baterie vizuálně znečištěné), přejděte k části „Čištění kontaktů dálkového ovladače“.
- Pokud nevidíte žádné vizuální znečištění, ale baterie nefungují, přejděte k části „Výměna baterií v dálkovém ovladači“.

- Vyjměte použité baterie z dálkového ovladače.

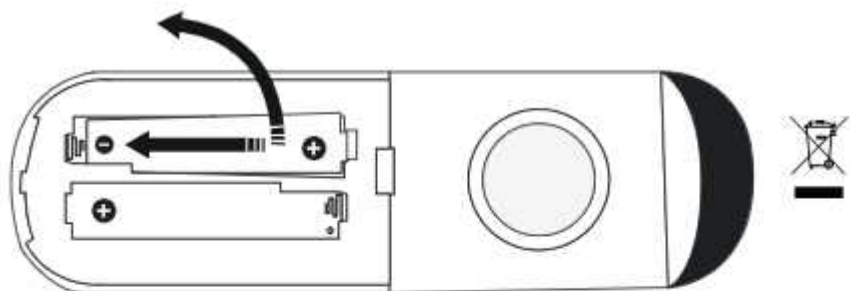

- Vložte nové baterie do dálkového ovladače a dodržujte polaritu připojení „+“ a „-“ uvedených v přihrádce.

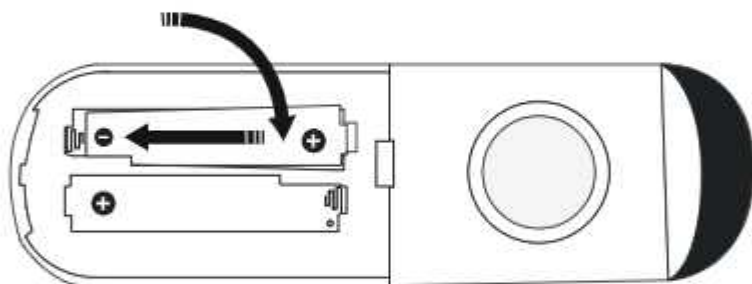

- Umístěte zadní kryt na dálkový ovladač, zatačte jej úplně dovnitř a ujistěte se, že je kryt v základní poloze.

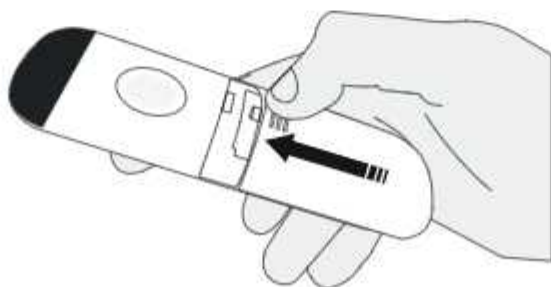

ČIŠTĚNÍ KONTAKTŮ DÁLKOVÉHO OVLADAČE

Očistěte kontakty dálkového ovladače malým množstvím speciálního čisticího prostředku (například: KONTAKTOL) pomocí vatové tyčinky, vatové tyčinky nebo měkkého hadříku.

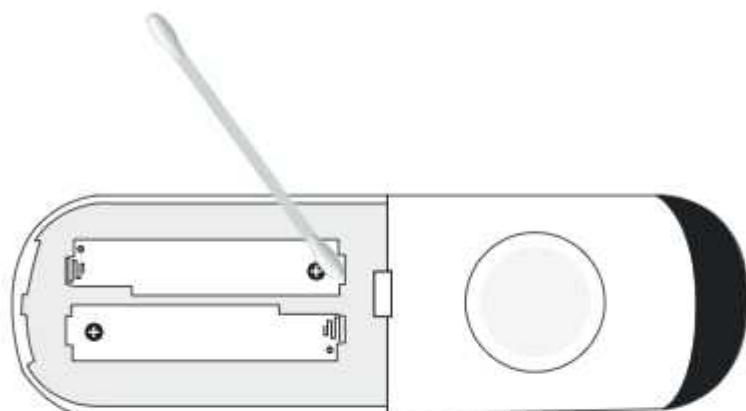

Pokud dálkový ovladač po operacích již nefunguje (čištění kontaktů dálkového ovladače, výměna baterií v dálkovém ovladači), obraťte se na servisní středisko výrobce nebo prodejce ve vaší oblasti.

Kontakty na prodejce lze specifikovat v záručním listu (záruční list je v technickém listu výrobku).

- Použité baterie zlikvidujte v souladu s místními předpisy.
- Nepoužívejte nové baterie se starými ani baterie různých typů.
- Místo baterií nepoužívejte baterii.
- U nového systému PRANA jsou baterie součástí balení a před použitím je nutné je vložit do dálkového ovladače.

Obtíže při provozu ventilačního systému a způsoby jejich řešení:

Pokud máte situaci, která není popsána v této části pokynů, obraťte se na servisní středisko výrobce nebo prodejce ve vaší oblasti.

Kontakty na prodejce lze najít v záručním listu (záruční list je v technickém listu výrobku) anebo na www.pranacz.cz

• SNÍŽENÍ EFEKTIVITY

• Nedostatečně utěsněný prostor mezi montážním otvorem a vnějším tělesem rekuperátoru.

ZPŮSOB ODSTRANĚNÍ:

Znovu přetěsněte uvedený prostor pomocí těsnicích materiálů.

• Velká část systému vyčnívá ze zdi. ZPŮSOB ŘEŠENÍ:

Zaizolujte tuto část jjednotky

• Neproveden doporučený pravidelný servis

ZPŮSOB ODSTRANĚNÍ:

Provést pravidelný servis.

• STUDENÝ přívodní VZDUCH •

• Vliv mechanických a přirozených ventilačních systémů ZPŮSOB VYLOUČENÍ tohoto vlivu

Regulace proudění vzduchu pomocí ventilačních mřížek.

Zastavení místní ventilace nebo snížení její produktivity.

Profukování přední části systému ZPŮSOB OPRAVY:

Instalace závětrné krytky.

Stékání kondenzátu do místnosti.

- Nesprávný úhel sklonu montážního otvoru Způsob opravy:

Provést správnou montáž

Neprovedený pravidelný servis

Způsob opravy:

Provést pravidelný servis.

Radiální posun systému v pouzdře ZPŮSOB ŘEŠENÍ:

Provést správnou montáž.

Zamrznutí systému .

• Ignorování funkce «Mini-topení» a «Zimní režim» při okolních teplotách pod +4 °C. ZPŮSOB ODSTRANĚNÍ:

- Použijte funkci „Rozmrazování“, pečlivě dodržujte návod k obsluze.

Jednotka se nespustí

- Žádné napětí v síti ZPŮSOB ŘEŠENÍ:

Zkontrolujte síťové napětí

- Není připojeno napájení. ZPŮSOB ODSTRANĚNÍ:

Ujistěte se, že je napájecí zdroj správně připojen k ventilačnímu systému.

Údržba ventilačního systému PRANA spočívá v pravidelné (doporučené alespoň 1–2krát ročně), preventivní kontrole a čištění povrchů ventilátorů a výměníků tepla.

Postup při demontáži / montáži zařízení pro / po čištění:

- Stiskněte tlačítko „Vypnout“ na dálkovém ovládaní nebo v mobilní aplikaci.

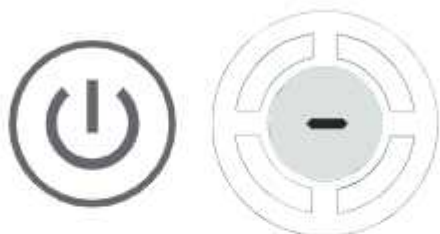

- Vypněte napájení ventilačního systému.



- Otevřete přední kryt rekuperátoru.

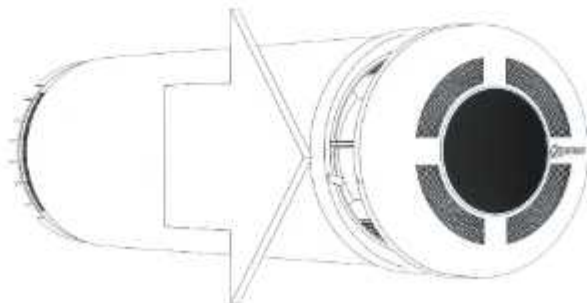

- Otočte zámky krytu a sejměte je.

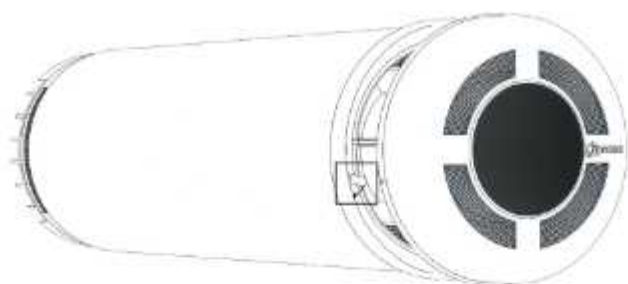

- Odpojte kabel a odpojte napájecí kabely stisknutím svorek. Odepněte kryt.

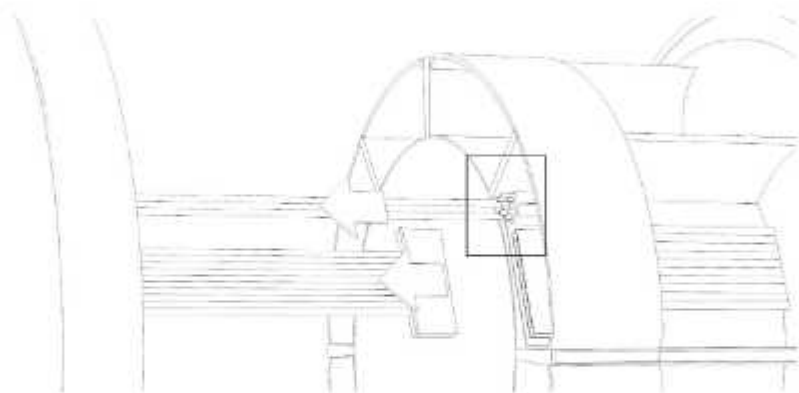

- Vyšroubujte šrouby z příruby. Demontujte přírubu.

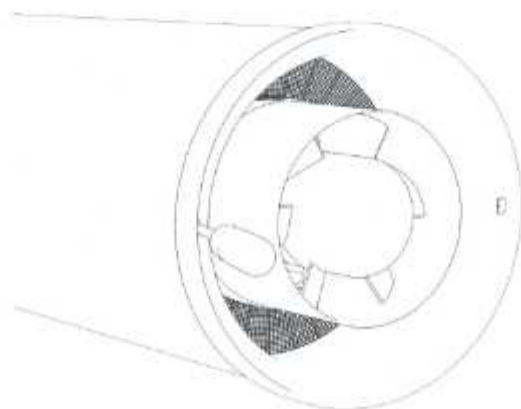

- Vyjměte výměník tepla a ventilátory z pouzdra.

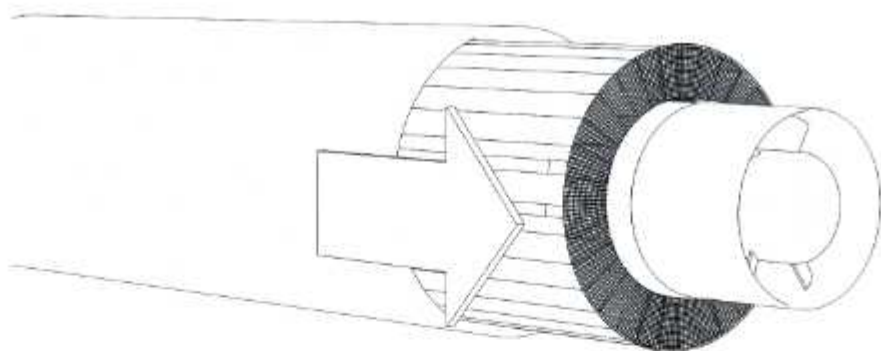

- Vyšroubujte šrouby. Demontujte ventilátory na obou stranách.

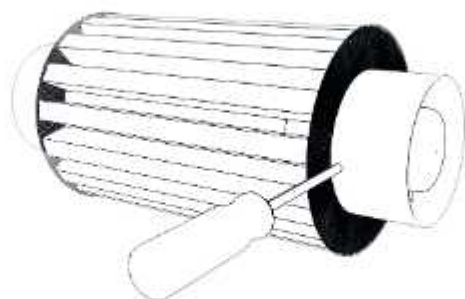

- Výměník tepla očistěte nasucho.

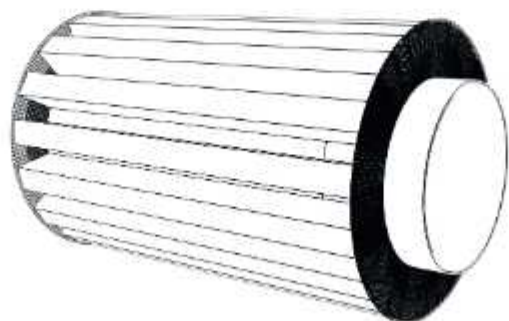

- Po vyčištění sbírejte v opačném pořadí.
- Ohřev odtoku kondenzátu (topného tělesa) musí být ve spodní části otvoru na pouzdru.

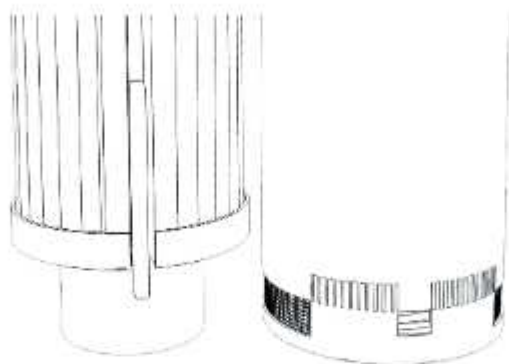

- Příruba musí být správně nainstalována, větší výstupek desky musí být dole.

